

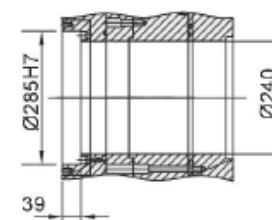

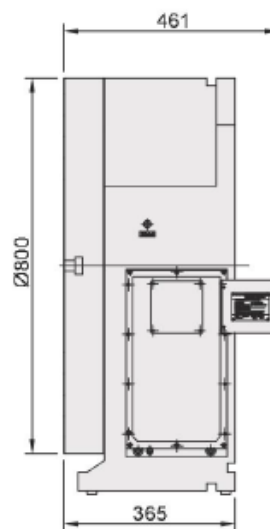

# Габаритные размеры поворотного стола GX-800H

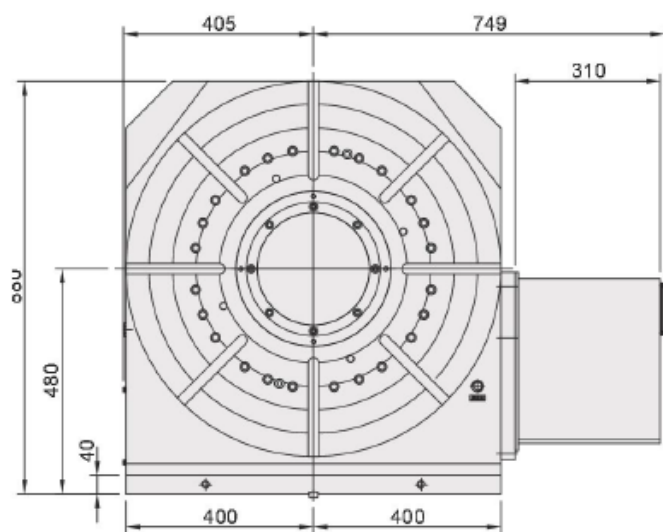

Through-bore diameter

## Технические характеристики поворотного стола GX-800H

Наименование	Ед. изм.	GX-800H		
Диаметр рабочего стола	мм	Ø800		
Диаметр центрального отверстия	мм	Ø285H7		
Сквозное отверстие	мм	Ø240		
Высота центра	мм	480		
Ширина Т – образного паза	мм	22H7		
Ширина ползуна	мм	18*		
Тип тормоза и усилие	Тип / МПа	Гидравл./ 3,5		
Передаточное число	-	1:180		
Сила зажима	Н*м	5200		
Макс. скорость рабочего стола	мин-1	11,1		
Разрешение	град	0,001		
Точность индексации	сек	15		
Повторяемость	сек	6		
Вес нетто (без серво двигателя)	кг	1236		
Допустимая нагрузка на стол	В вертикальном положении	кг	800	
	В горизонтальном положении	кг	1500	
	С задней бабкой	кг	1500	
Допустимая нагрузка (при зажиме рабочего стола)	F		Н	50000
	F x L		Н*м	10000
	F x L		Н*м	5200
Допустимый крутящий момент			Н*м	5000