

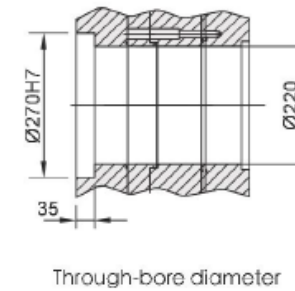

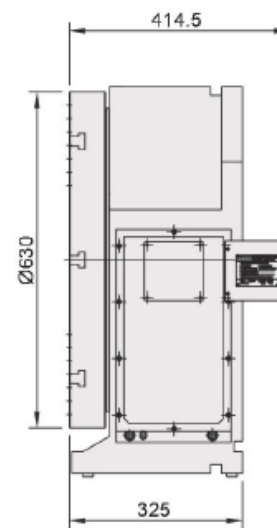

Габаритные размеры поворотного стола GX-630H

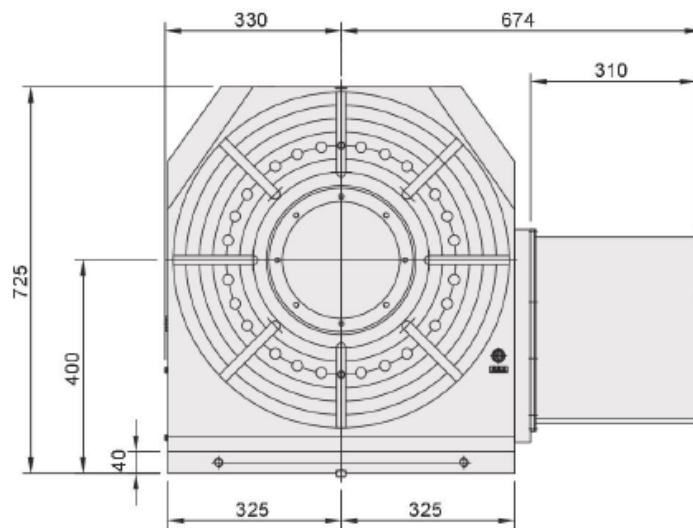

Технические характеристики поворотного стола GX-630H

Наименование		Ед. изм.	GX-630H	
Диаметр рабочего стола		мм	Ø630	
Диаметр центрального отверстия		мм	Ø270H7	
Сквозное отверстие		мм	Ø220	
Высота центра		мм	325	
Ширина Т – образного паза		мм	18H7	
Ширина ползуна		мм	18*	
Тип тормоза и усилие		Тип / МПа	Н. 5,0/725	
Передаточное число		-	1:180	
Сила зажима		Н*м	4500	
Макс. скорость рабочего стола		мин ⁻¹	11,1	
Разрешение		град	0,001	
Точность индексации		сек	15	
Повторяемость		сек	6	
Вес нетто (без серво двигателя)		кг	720	
Допустимая нагрузка на стол	В вертикальном положении	кг	450	
	В горизонтальном положении	кг	800	
	С задней бабкой	кг	800	
Допустимая нагрузка (при зажиме рабочего стола)	F		Н	49000
	F x L		Н*м	8500
	F x L		Н*м	4500
Допустимый крутящий момент			Н*м	4300