

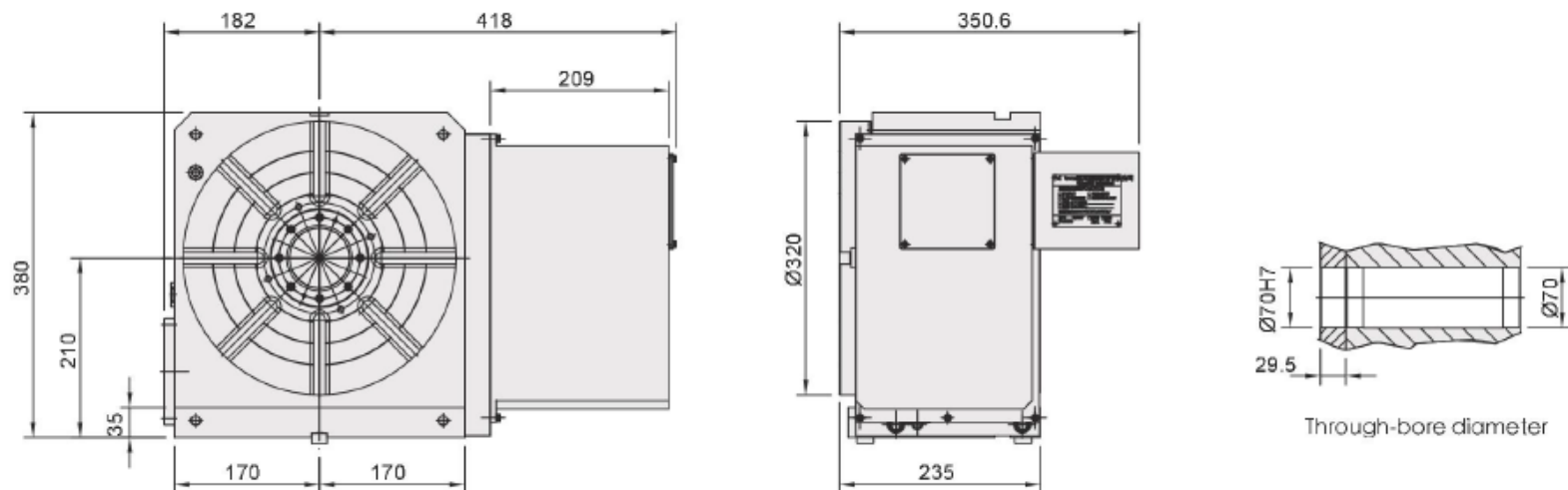



Габаритные размеры поворотного стола СХ-320Н



Технические характеристики поворотного стола CX-320H

Наименование			Ед. изм.	CX-320H
Диаметр рабочего стола			мм	Ø320
Диаметр центрального отверстия			мм	Ø70H7
Сквозное отверстие			мм	Ø 70
Высота центра			мм	235
Ширина Т – образного паза			мм	14H7
Ширина ползуна			мм	18*
Тип тормоза и усилие			Тип / МПа	Гидравл./ 3,5
Передаточное число			-	1:120
Сила зажима			Н*м	2500
Макс. скорость рабочего стола			мин ⁻¹	22,2
Разрешение			град	1
Точность индексации			сек	8
Повторяемость			сек	2
Вес нетто (без серво двигателя)			кг	196
Допустимая нагрузка на стол	В вертикальном положении		кг	175
	В горизонтальном положении		кг	350
	С задней бабкой		кг	400
Допустимая нагрузка (при зажиме рабочего стола)	F		Н	20000
	F x L		Н*м	2500
	F x L		Н*м	4000